

# Pull ajouré manches courtes

29 juin 2024 par [grenouilletricote](#)

Bonjour, je vous propose aujourd'hui un modèle parfait pour les beaux jours : un Pull ajouré manches courtes. Vous le réalisez au crochet, avec un dessin aéré. Un pull très élégant, surtout très facile avec les dessins ajourés. J'aime beaucoup l'association des tons pastel en rayures. Une valeur sûre qui passe les modes sans soucis.



Un très bel exemple proposé par [Bergère de France](#). Ce pull à manches courtes se travaille avec un coton, la meilleure fibre pour l'été, une matière respirante qui permet la régulation de la température du corps quand il fait chaud.

Vous travaillez principalement avec des brides et des doubles brides, le point d'ananas pour un peu de relief, ainsi que des brides croisées. Sans oublier les mailles en l'air et serrées.

Vous le faites avec un crochet n°3.5, cela peut vous paraître fin, mais c'est ce qui vous donne cette finesse de travail. Cependant si vous préférez un numéro de crochet plus gros, sachez que vous pouvez éventuellement prendre un crochet n°4. En gardant le coton choisi, sachez que votre travail sera plus fluide. Dans tous les cas, je vous conseille de faire un échantillon pour voir le résultat. Il vous permet de juger la fluidité de vos points et surtout la tenue.

Les tailles proposées vont du S au XXL. Si vous souhaitez le modifier par exemple en prenant un fil plus gros, le multiple de base est de 3 mailles. Dans les explications, il faut 5 petits boutons. J'ai eu beau chercher, je n'ai pas trouvé où ils se plaçaient...

Pull ajouré manches courtes.

Ce genre de pull se classe parmi l'indispensable dans votre garde-robe. Ce pull s'accorde avec tous les styles, que ce soit décontracté ou habillé. Ville ou plage, vous serez toujours à l'aise.

Ce que j'apprécie avec ce genre d'ouvrage : vous pouvez l'emporter avec vous où que vous soyez pour le faire. Sans oublier que toutes les couleurs s'associent ou pourquoi le faire uni aussi. Bref un pull à faire absolument.

Bonne journée.

[Crédit photo Bergère de France.](#)

M1576

## *Le pull ajouré manches courtes au crochet*

Une très belle illustration du crochet pour ce modèle simple par sa forme et tellement frais avec ses ajourés dans les jolies couleurs du COTON FIFTY.

### *Tailles*

S M L XL XXL

### *Nombre de pelotes*

4 4 4 5 5 fil COTON FIFTY Nougat réf. 22518  
2 2 3 3 3 fil COTON FIFTY Chamallow réf. 35258  
2 2 2 3 3 fil COTON FIFTY Gingembre réf. 42653

### *Le matériel*

Le crochet n° 3,5.  
5 boutons boule à queue canon de fusil Ø 12 mm  
réf. 50121, le lot de 6.

### *Difficulté*

■■■■■■■ Intermédiaire

### *Échantillon*

Un carré de 10 cm point fantaisie rayé = 23 m. et 14 rgs.

## Les points employés

POINT FANTAISIE, crochet n° 3,5. Sur un nombre de m. divisible par 3 + 2 pour la chaînette + 1 pour le début du 1er rg.

**1er rg (endroit du travail, Nougat) :** 1 m.s. dans la 2ème m.l. et dans chaque m.l. suivante.

**2ème rg (Gingembre) :** 3 m.l. (remplace 1 b.), sauter la 1ère m., \* sur la m. suivante crocheter 1 b., 1 m.l. et 1 b., sauter 2 m., \* répéter de \* à \*, terminer par 1 b. sur la dernière m.

**3ème rg (Gingembre) :** 4 m.l. (remplace 1 b. et 1 m.l.), 3 b. fermées ensemble dans l'arceau d'1 m.l. suivant, \* 2 m.l., 3 b. fermées ensemble dans l'arceau d'1 m.l. suivant, répéter de \* à \*, terminer par 1 m.l., 1 b. sur la dernière m.

**4ème et 5ème rgs (Nougat) :** 1 m.l., puis 1 m.s. sur la 1ère m. et sur chaque m. suivante.

**6ème rg (Nougat) :** 3 m.l. (remplace 1 b.), sauter la 1ère m., \* sur la m. suivante crocheter 1 b., 1 m.l. et 1 b., sauter 2 m., \* répéter de \* à \*, terminer par 1 b. sur la dernière m.

**7ème rg (Nougat) :** 4 m.l. (remplace 1 b. et 1 m.l.), 3 b. fermées ensemble dans l'arceau d'1 m.l. suivant, \* 2 m.l., 3 b. fermées ensemble dans l'arceau d'1 m.l. suivant, répéter de \* à \*, terminer par 1 m.l., 1 b. sur la dernière m.

**8ème rg (Nougat) :** 1 m.l., puis 1 m.s. sur la 1ère m. et sur chaque m. suivante.

**9ème rg (Nougat) :** 3 m.l., puis crocheter des groupes de **2 b. fermées ensemble et 1 m.l. croisées sur 2 b. fermées ensemble** jusqu'à ce qu'il reste 1 m. à la fin du rg, puis 1 b. sur cette m.

chaque m. suivante.

**21ème rg (Chamallow) :** 4 m.l. (remplace 1 D.B.), sauter la 1ère m., \* sur la m. suivante crocheter 1 D.B., 1 m.l. et 1 D.B., sauter 2 m., \* répéter de \* à \*, terminer par 1 D.B. sur la dernière m.

**22ème rg (Chamallow) :** 4 m.l. (remplace 1 D.B.), dans chaque arceau d'1 m.l., crocheter 1 D.B., 1 m.l. et 1 D.B., terminer par 1 D.B. sur la dernière m.

**10ème rg (Gingembre) :** 3 m.l. (remplace 1 b.), puis 3 b. dans chaque arceau d'1 m.l., terminer par 1 b. sur la dernière m.

**11ème rg (Chamallow) :** 3 m.l. (remplace 1 b.), sauter la 1ère m., \* sur la m. suivante crocheter 1 b., 1 m.l. et 1 b., sauter 2 m., \* répéter de \* à \*, terminer par 1 b. sur la dernière m.

**12ème rg (Chamallow) :** 4 m.l. (remplace 1 b. et 1 m.l.), 3 b. fermées ensemble dans l'arceau d'1 m.l. suivant, \* 2 m.l., 3 b. fermées ensemble dans l'arceau d'1 m.l. suivant, répéter de \* à \*, terminer par 1 m.l., 1 b. sur la dernière m.

**13ème rg (Chamallow) et 14ème rg (Nougat) :** 1 m.l., puis 1 m.s. sur la 1ère m. et sur chaque m. suivante.

**15ème rg (Nougat) :** 3 m.l. (remplace 1 b.), sauter la 1ère m., \* sur la m. suivante crocheter 1 b., 1 m.l. et 1 b., sauter 2 m., \* répéter de \* à \*, terminer par 1 b. sur la dernière m.

**16ème rg (Nougat) :** 4 m.l. (remplace 1 b. et 1 m.l.), 3 b. fermées ensemble dans l'arceau d'1 m.l. suivant, \* 2 m.l., 3 b. fermées ensemble dans l'arceau d'1 m.l. suivant, répéter de \* à \*, terminer par 1 m.l., 1 b. sur la dernière m.

**17ème et 18ème rgs (Nougat) :** 1 m.l., puis 1 m.s. sur la 1ère m. et sur chaque m. suivante.

**19ème rg (Nougat) :** 3 m.l., puis crocheter des groupes de 2 b. fermées ensemble et 1 m.l. croisées sur 2 b. fermées ensemble jusqu'à ce qu'il reste 1 m. à la fin du rg, puis 1 b. sur cette m.

**20ème rg (Chamallow) :** 1 m.l., puis 1 m.s. sur la 1ère m. et sur

**23ème rg (Chamallow) :** 3 m.l. (remplace 1 b.), puis 3 b. dans chaque arceau d'1 m.l., terminer par 1 b. sur la dernière m.

**24ème rg (Gingembre) et 25ème rg (Nougat) :** 1 m.l., puis 1 m.s. sur la 1ère m. et sur chaque m. suivante.

**26ème rg (Gingembre) :** Reprendre au 2ème rg.

## POINT FANTAISIE RAYÉ

|   |   |
|---|---|
|  | = 1 maille en l'air   |
|  | = 1 maille serrée   |
|  | = 1 bride   |
|  | = 3 brides fermées ensemble   |
|  | = 2 brides fermées ensemble et 1 maille en l'air croisées sur 2 brides fermées ensemble |
|  | = 1 maille en l'air Gingembre   |
|  | = 1 maille serrée Gingembre   |
|  | = 1 bride Gingembre   |
|  | = 3 brides fermées ensemble Gingembre   |
|  | = 1 maille en l'air Chamallow   |
|  | = 1 maille serrée Chamallow   |
|  | = 1 bride Chamallow   |
|  | = 3 brides fermées ensemble Chamallow   |
|  | = 1 double bride Chamallow  |

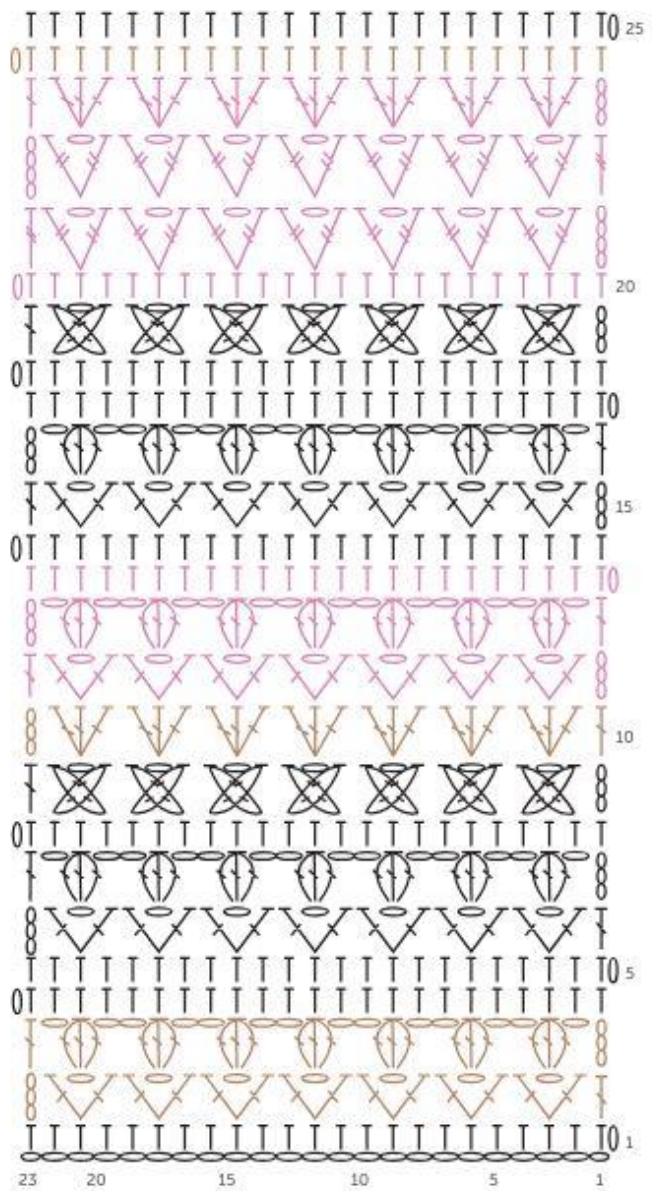

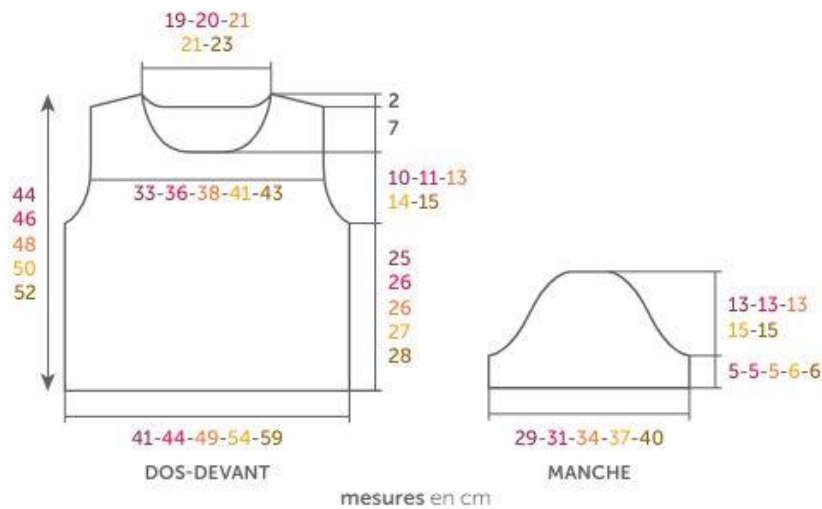

### LÉGENDE :

maille en l'air = m.l.

maille serrée = m.s.

maille coulée = m.c.

demi-bride = d.b.

bride = b.

double bride = D.B.

#### 3 b. fermées ensemble :

Faites 1 jeté, piquez le crochet dans une maille. Faites 1 jeté, tirez une boucle. Faites 1 jeté, passez-le au travers des 2 boucles du crochet. **A**

Faites 1 jeté, piquez le crochet dans la m. suivante, 1 jeté, tirez une boucle. Faites 1 jeté, passez-le au travers des 2 boucles du crochet. **B**

Faites 1 jeté, piquez le crochet dans la m. suivante, 1 jeté, tirez une boucle. Faites 1 jeté, passez-le au travers des 2 boucles du crochet. **C**

Faites 1 jeté, passez-le au travers des 4 dernières boucles du crochet. **D**

**2 b. fermées ensemble et 1 m.l. croisées sur 2 b. fermées ensemble :** Sauter 2 m., 2 b. fermées ensemble sur la m. suivante ; 1 m.l. ; puis 2 b. fermées ensemble sur la 1ère m. sautée en passant le crochet devant les 2 premières b. fermées ensemble (fil derrière le travail).

#### 2 m.s. fermées ensemble :

Piquez le crochet dans une maille, faites 1 jeté et tirez une boucle. **A**

Piquez le crochet dans la maille suivante, faites 1 jeté et tirez une boucle. **B**

Faites 1 jeté et passez-le au travers des 3 boucles du crochet. **C**

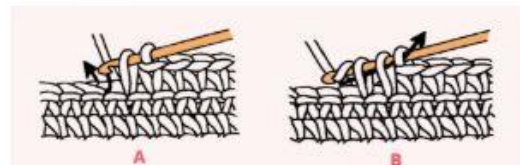

## DOS :

Monter une chaînette Nougat de **96-102-114-126-138** m.l., Crocheter point fantaisie rayé (= **95-101-113-125-137** m.).

### Emmanchures :

À **25-26-26-27-28** cm (**35-36-36-38-39** rgs) de hauteur totale, diminuer de chaque côté en suivant le **diagramme n° 1** selon la taille à réaliser.

Puis, continuer sur les **77-83-89-95-101** m. restantes.

### Épaules et encolure :

À **42-44-46-48-50** cm (**59-61-64-67-70** rgs) de hauteur totale, en suivant le **diagramme n° 2** diminuer selon la taille à réaliser, **pour les épaules** diminuer de chaque côté **à chaque rg** :

**S** : 3 x 4 m., 1 x 5 m.,

**M et L** : 4 x 5 m.,

**XL** : 1 x 5 m., 3 x 6 m.,

**XXL** : 3 x 6 m., 1 x 7 m.,

**en même temps** que la 1ère diminution d'épaule, **pour l'encolure** laisser les **37-37-43-43-45** m. centrales, continuer chaque côté séparément en diminuant côté encolure dès le 1er rg, puis **à chaque rg** 3 x 1 m.

Après le dernier rg du diagramme, arrêter.

## DEVANT :

Crocheter comme au dos jusqu'aux emmanchures.

### Emmanchures :

Diminuer comme au dos, puis continuer sur les **77-83-89-95-101** m. restantes.

### Encolure et épaules :

À **35-37-39-41-43** cm (**49-51-54-57-60** rgs) de hauteur totale, **pour l'encolure** laisser les **23-23-29-27-29** m. centrales, puis continuer chaque côté séparément en suivant le **diagramme n° 3** selon la taille à réaliser, **mais entre-temps, pour les épaules** à **42-44-46-48-50** cm (**59-61-64-67-70** rgs) de hauteur totale, diminuer comme au dos et arrêter.

MANIÈRE

## DEVANT :

Crocheter comme au dos jusqu'aux emmanchures.

### Emmanchures :

Diminuer comme au dos, puis continuer sur les **77-83-89-95-101** m. restantes.

### Encolure et épaules :

À **35-37-39-41-43** cm (**49-51-54-57-60** rgs) de hauteur totale, **pour l'encolure** laisser les **23-23-29-27-29** m. centrales, puis continuer chaque côté séparément en suivant le **diagramme n° 3** selon la taille à réaliser, **mais entre-temps, pour les épaules** à **42-44-46-48-50** cm (**59-61-64-67-70** rgs) de hauteur totale, diminuer comme au dos et arrêter.

## MANCHES :

Monter une chaînette Nougat de **69-75-81-87-93** m.l., Crocheter point fantaisie rayé (= **68-74-80-86-92** m.).

### Tête de manche :

À **5-5-5-6-6** cm (**7-7-7-8-8** rgs) de hauteur totale, diminuer de chaque côté en suivant le **diagramme n° 4** selon la taille à réaliser.

Après le dernier rg du diagramme, arrêter.

## FINITIONS :

Assembler les épaules.

Au bord de l'encolure, crocheter Nougat :

– **1** tour, en m.c.

– **1** tour en d.b. et arrêter.

Coudre la tête des manches au bord des emmanchures.

Faire les coutures des manches et des côtés du pull.

DIAGRAMME N° 1  
Taille S



DIAGRAMME N° 1  
Taille M



DIAGRAMME N° 1  
Taille L



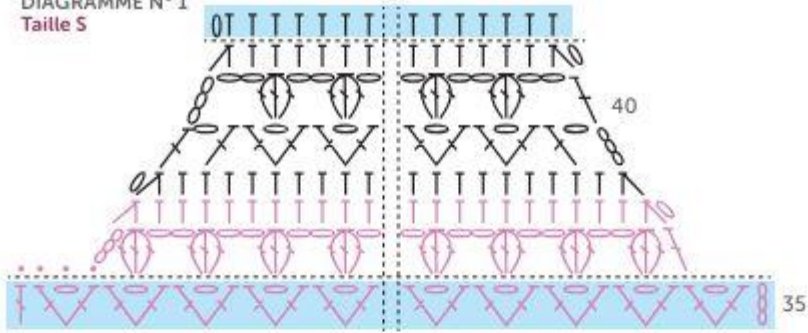

DIAGRAMME N° 1  
Taille XL

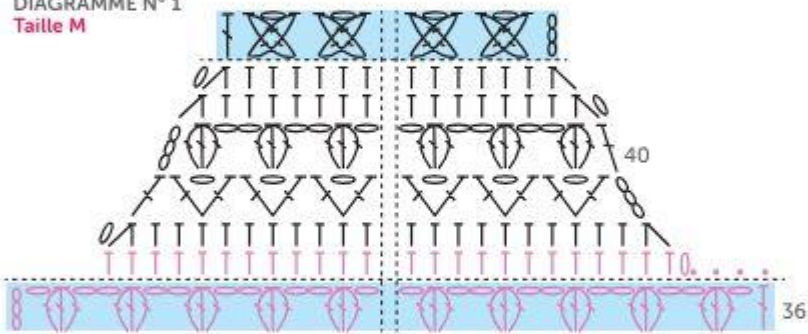

DIAGRAMME N° 1  
Taille XXL

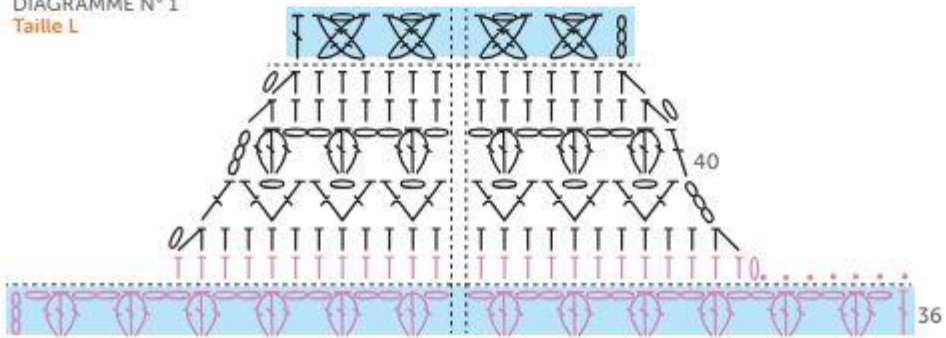

Respecter les couleurs des diagrammes.

- |   |   |
|---|---|
|  | = 1 maille en l'air   |
|  | = 1 maille serrée   |
|  | = 1 bride   |
|  | = 3 brides fermées ensemble   |
|  | = 2 brides fermées ensemble et 1 maille en l'air  |
|  | = 2 brides fermées ensemble et 1 maille en l'air croisées sur 2 brides fermées ensemble |

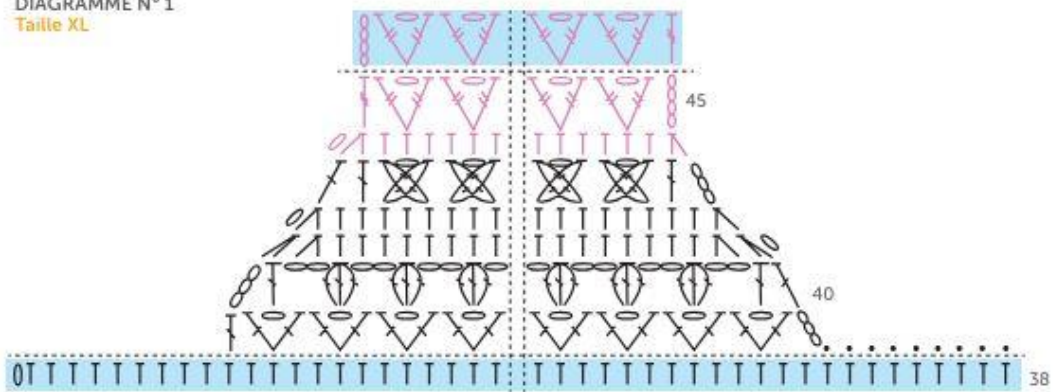
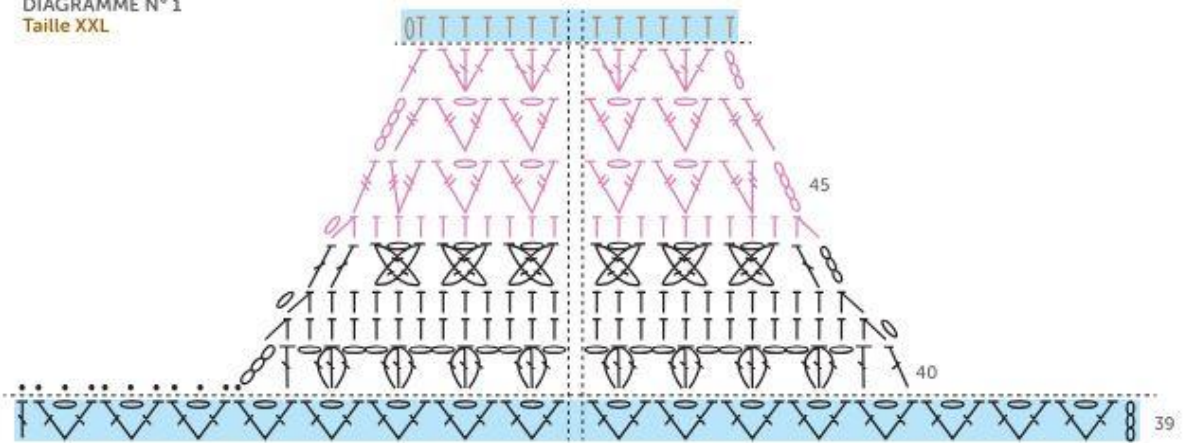
DIAGRAMME N° 2



DIAGRAMME N° 3



DIAGRAMME N° 3

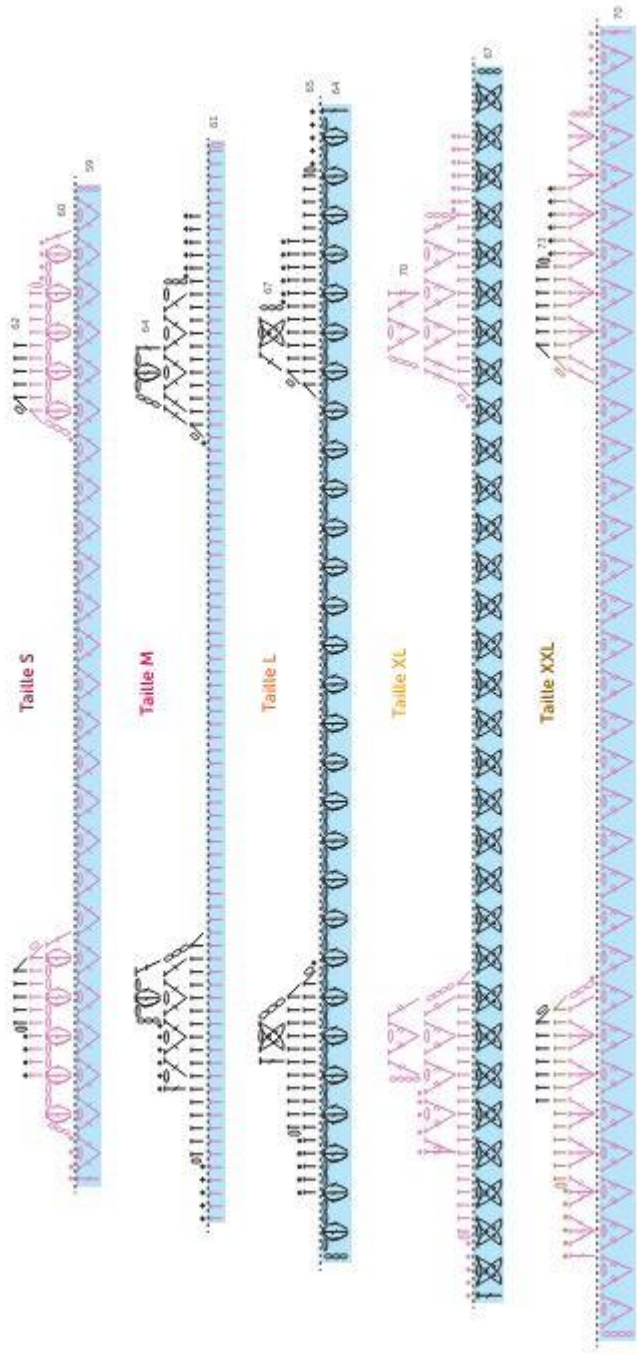

DIAGRAMME N° 3

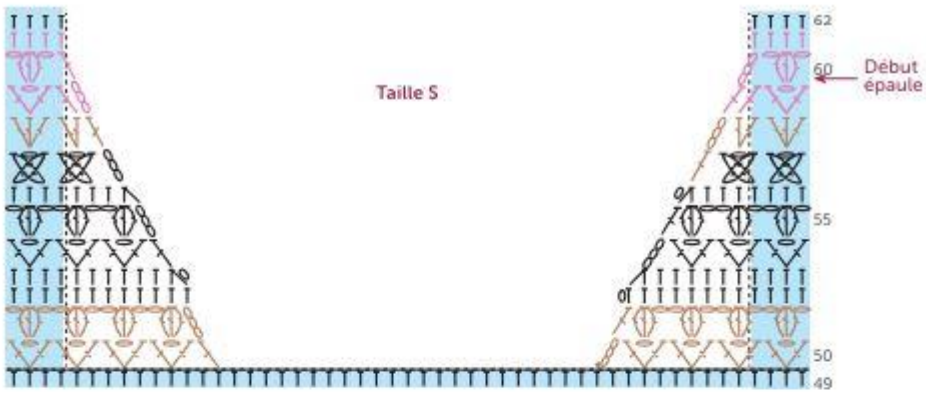

DIAGRAMME N° 3

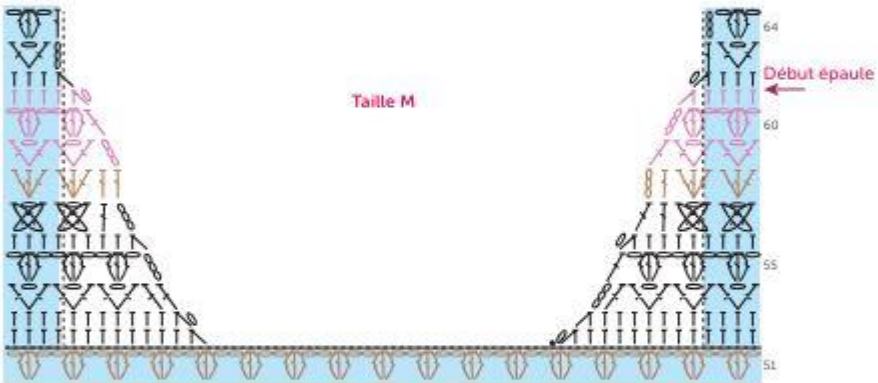

DIAGRAMME N° 3

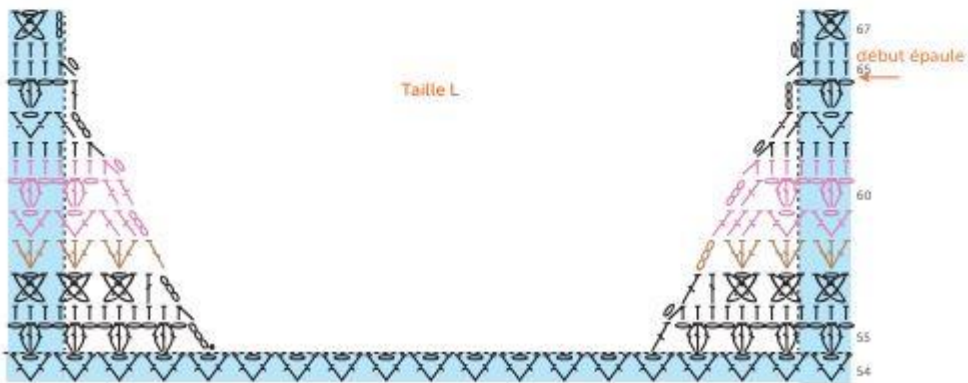

Respecter les couleurs des diagrammes.

|  |   |
|--|---|
|  | = 1 maille en l'air   |
|  | = 1 maille serrée   |
|  | = 1 bride   |
|  | = 3 brides fermées ensemble   |
|  | = 2 brides fermées ensemble et 1 maille en l'air croisées sur 2 brides fermées ensemble |

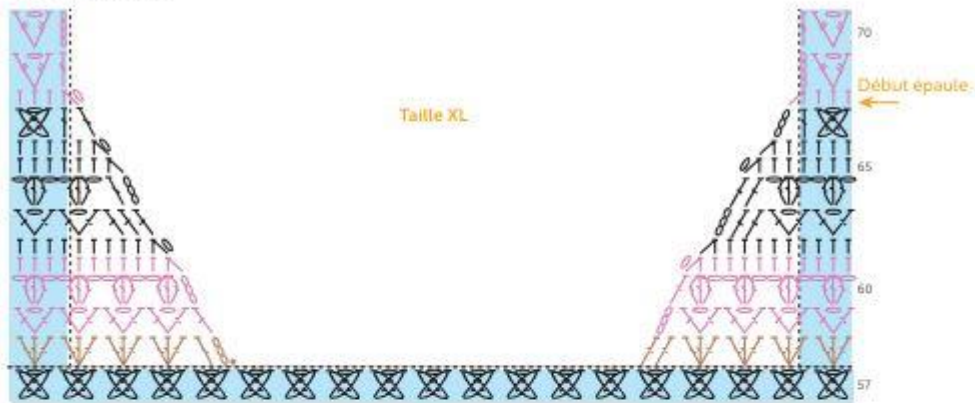
DIAGRAMME N° 4



DIAGRAMME N° 4



DIAGRAMME N° 4

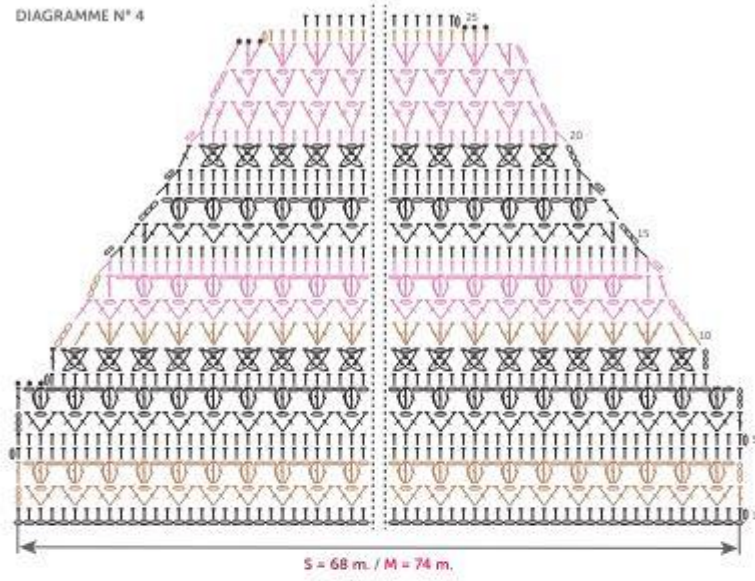
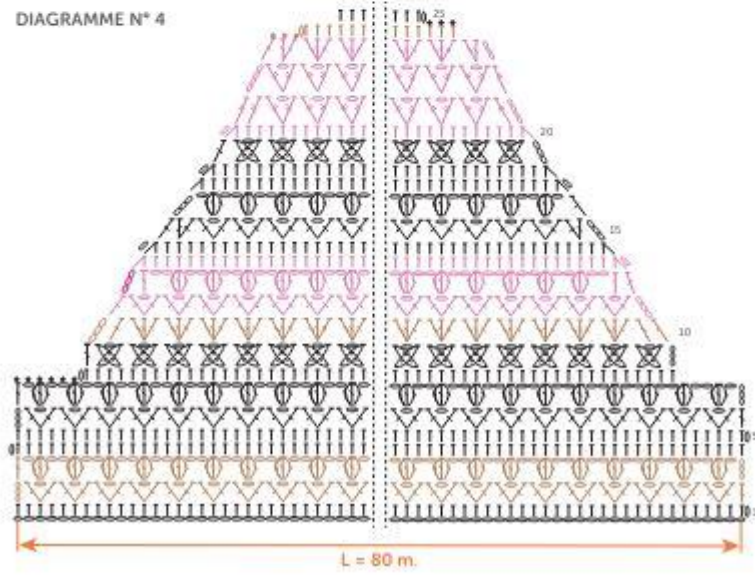
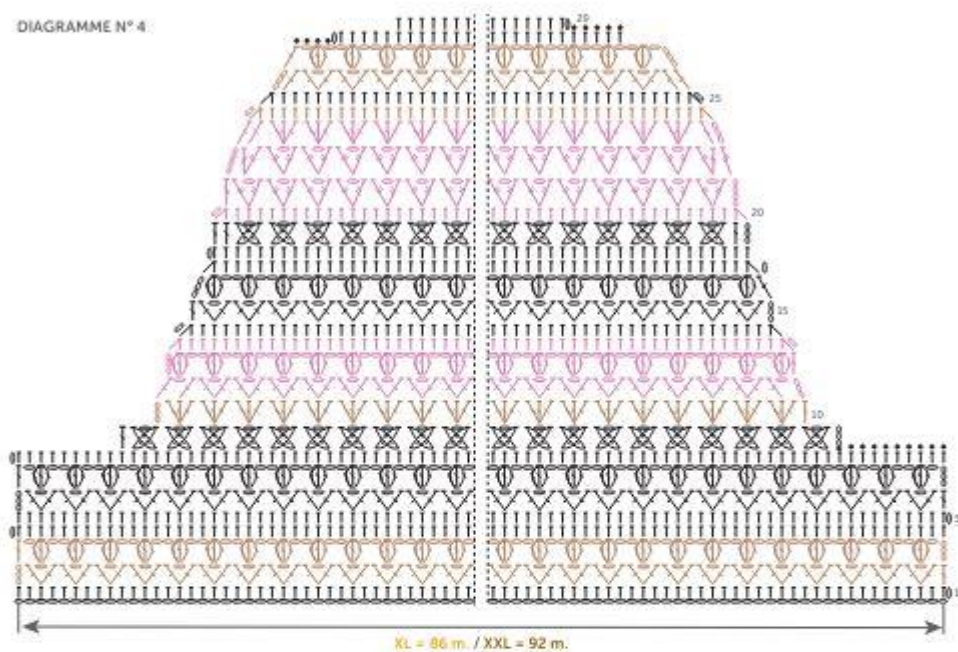

Respecter les couleurs des diagrammes.

-  = 1 maille en l'air
-  = 1 maille serrée
-  = 1 bride
-  = 3 brides fermées ensemble
-  = 2 brides fermées ensemble et 1 maille en l'air croisées sur 2 brides fermées ensemble